

ZIP SCREEN

Teknisk information om StyRa® Zip Screen.

Vi reserverar oss för eventuella tryckfel.



TEKNISK INFORMATION

StyRa® Zip Screen Z360

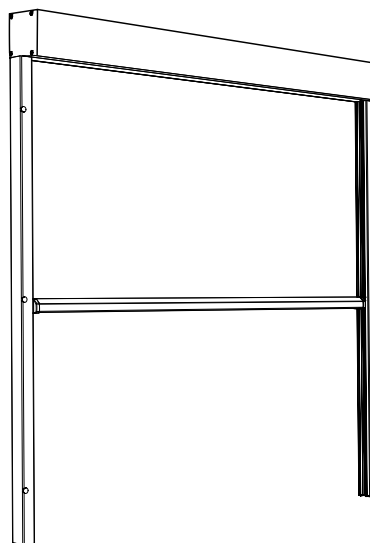
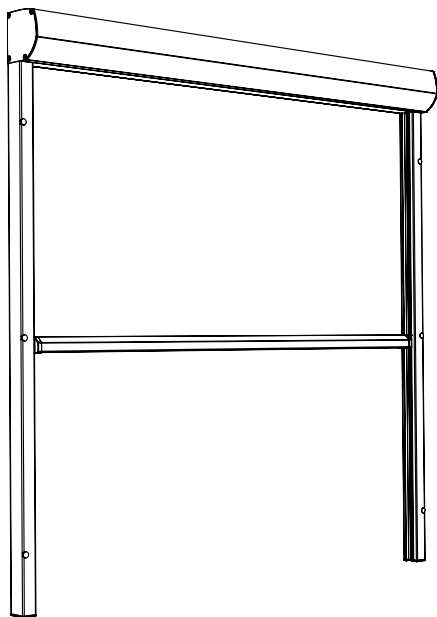

Vindklass 6

Modell & Reglage

Profilfärger

Min mått

Max mått

Z360 med Band



540 x 550 mm

2200 x 2000 mm

Z360 med Motor



540 x 720 mm

2200 x 2200 mm

Z360 4K med Band



540 x 550 mm

2200 x 2000 mm

Z360 4K med Motor



540 x 720 mm

2200 x 2200 mm

Motor

Rekommenderade motorer. Se produktblad för respektive motor för teknisk information.

Somfy Sunea 40 io 230V Radiomotor.

Somfy 12V io Batterimotor. Drivs med batteripack & solpanel.

Becker Norden Radio 230 V Radiomotor.

Becker Norden Std 230V Trådbunden motor med elektroniska gränslägen.

Min bredd

540 mm

630 mm

630 mm







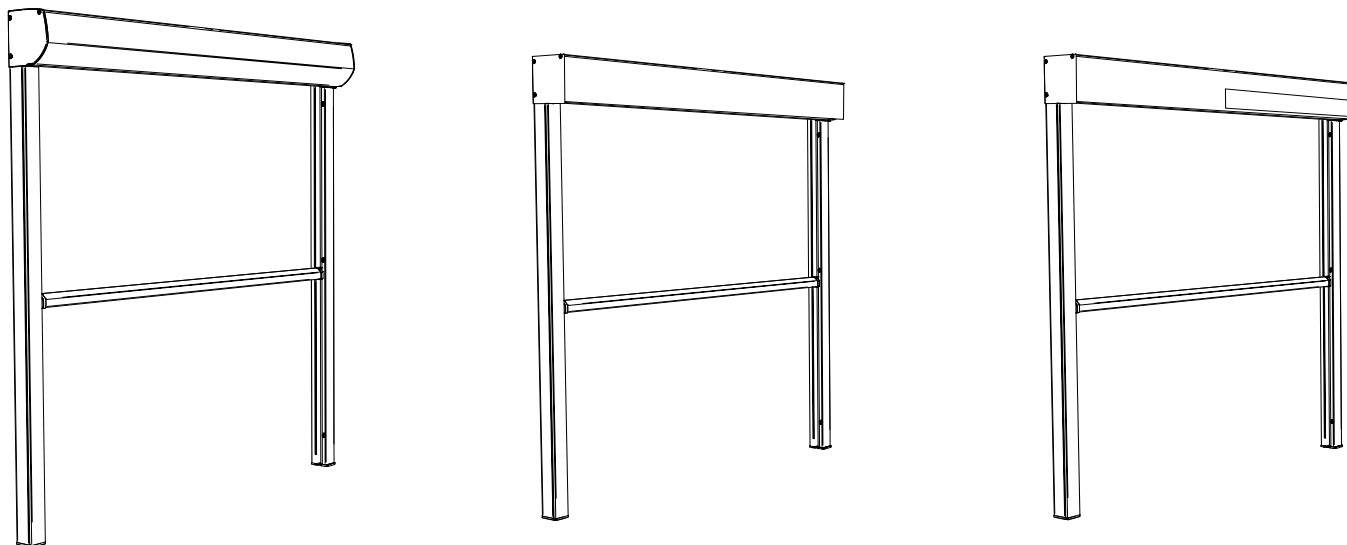

Montage

Dikt vägg Skenor förborras för att skruvas direkt på vägg.

StyRa® Zip Screen Z460 & Z460 4K Solcell



Vindklass 3-6*

Modell & Reglage	Profilfärger	Min mått	Max mått	Skentyp
Z460 med Motor	  	620 x 720 mm	4000 x 3500 mm	Skruvskena/ Snäppskena
Z460 4K med Motor	  	620 x 720 mm	4000 x 3500 mm	Skruvskena/ Snäppskena
Z460 4K Solcell med Motor	  	540 x 720 mm	2500 x 2500 mm	Skruvskena/ Snäppskena

*Z460 4K Solcell är alltid vindklass 6 förutom i kombination max bredd & max höjd.

Motor Z460/Z460 4K

Rekommenderade motorer. Se produktblad för respektive motor för teknisk information.

Somfy Maestra io 230V Radiomotor med hinderdetektering.

Min bredd

720 mm

Somfy Maestra WT 230V Trådbunden motor med elektroniska gränslägen & hinderdetektering.

670 mm

Becker Norden Radio 230 V Radiomotor med hinderdetektering.

630 mm

Becker Norden Std 230V Trådbunden motor med elektroniska gränslägen & hinderdetektering.

630 mm

För alternativa motorer se Z560.

Motor Z460 4K Solcell

Se produktblad för respektive motor för teknisk information.

Min bredd

Somfy Sunea 40 Solar io 12V Motor som drivs med hjälp av en solpanel och ett batteri.

540 mm

Becker Norden Radio 230 V Motor som drivs med hjälp av en solpanel och ett batteri.

630 mm

Montage

Dikt vägg Skenor förborras för att skruvas direkt på vägg.

Dikt nisch Skenor förborras för att skruva ut i sidan.

Avståndshållare Skenorna monteras på distanser som finns i 40 & 80 mm, eller special upp till 120 mm.

Distansprofil Monteras direkt bakom skenan för att bygga ut produkten 25 eller 35 mm.

Tillbehör

Montagestöd Hjälpmedel för att hänga upp kassetten först.

Montageplatta för glasfasad Gör det möjligt att skruva två skenor dikt mot varandra där det bara finns en infästningspunkt, förekommer oftast på stora glasfasader.

Montageplatta dubbel för avståndshållare Gör att en avståndshållare kan fästa två skenor dikt mot varandra.

StyRa® Zip Screen Z560

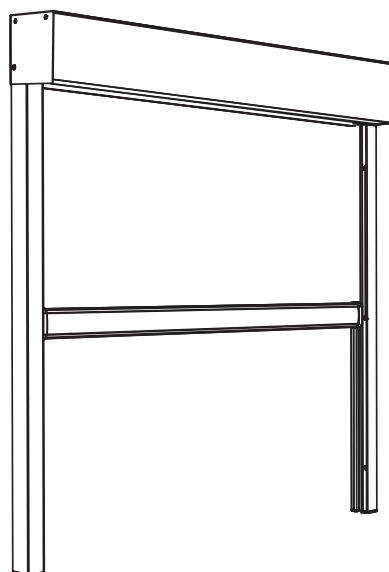
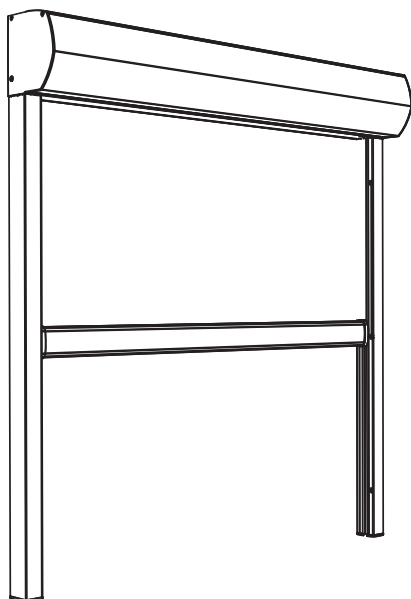

Vindklass 3-6

Modell & Reglage

Profilfärger

Min mått

Max mått

Skentyp

Z560 med Motor



620 x 720 mm

6000 x 3000 /
4000 x 6000 mm

Skruvskena

Z560 4K med Motor



620 x 720 mm

6000 x 3000 /
4000 x 6000 mm

Skruvskena

Motor

Rekommenderade motorer. Se produktblad för respektive motor för teknisk information.

Somfy Maestra io 230V Radiomotor med hinderdetektering.

720 mm

Somfy Maestra WT 230V Trådbunden motor med elektroniska gränslägen & hinderdetektering.

670 mm

Becker Norden Radio 230 V Radiomotor med hinderdetektering.

630 mm

Becker Norden Std 230V Trådbunden motor med elektroniska gränslägen & hinderdetektering.

630 mm

Alternativa motorer. Se produktblad för respektive motor för teknisk information.

Somfy Standard 230V Trådbunden motor.

620 mm

Somfy Altus WT 230V Trådbunden motor med elektroniska gränslägen.

720 mm

Min bredd

Montage

Dikt vägg Skenor förborras för att skruvas direkt på vägg.

Dikt nisch Skenor förborras för att skruva ut i sidan.

Avståndshållare Skenorna monteras på distanser som finns i 40 & 80 mm, eller special upp till 120 mm.

Distansprofil Monteras direkt bakom skenan för att bygga ut produkten 25 eller 35 mm.

Tillbehör

Montagestöd Hjälpmedel för att hänga upp kassetten först.

Montageplatta för glasfasad Gör det möjligt att skruva två skenor dikt mot varandra där det bara finns en infästningspunkt, förekommer oftast på stora glasfasader.

Montageplatta dubbel för avståndshållare Gör att en avståndshållare kan fästa två skenor dikt mot varandra.

BYGGMÅTT

Z360

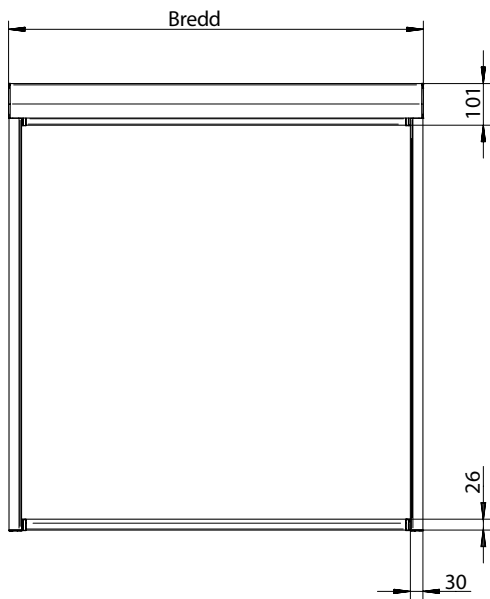

Frontvy

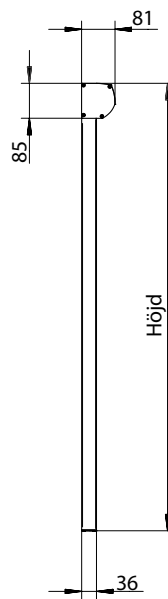

Sidovy

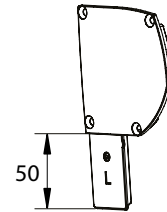

Gavel

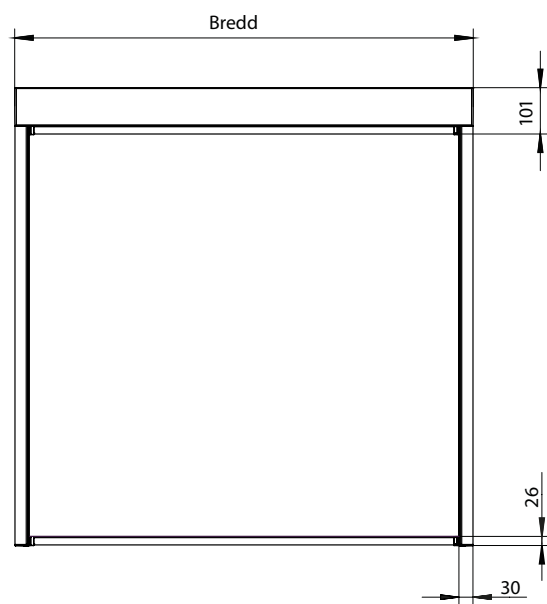

Frontvy 4K

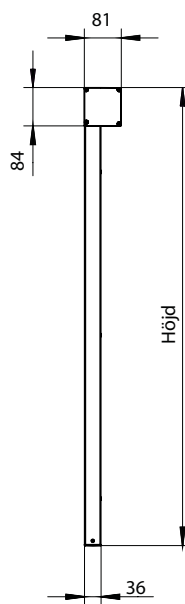

Sidovy 4K

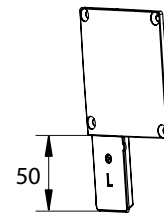

Gavel 4K

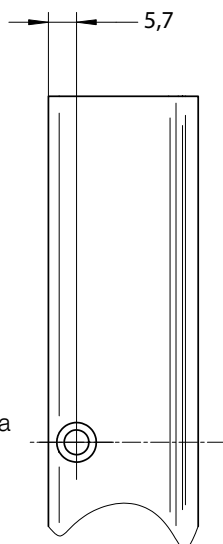

Frontvy sidoskena med borrhål

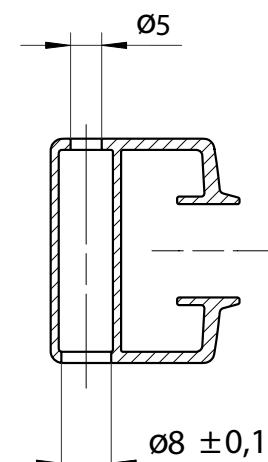

Sidoskena inkl. storlek på borrhålen

Z460

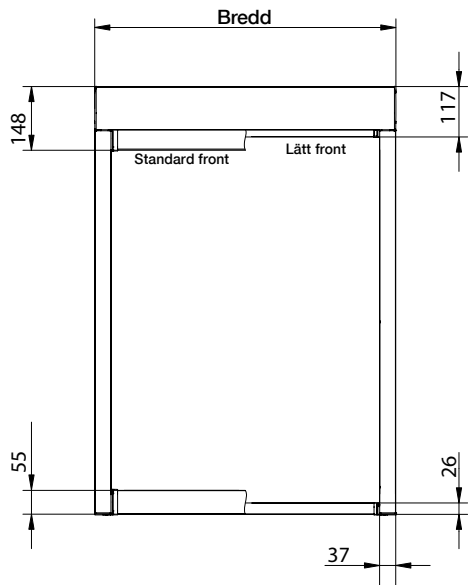

Frontvy

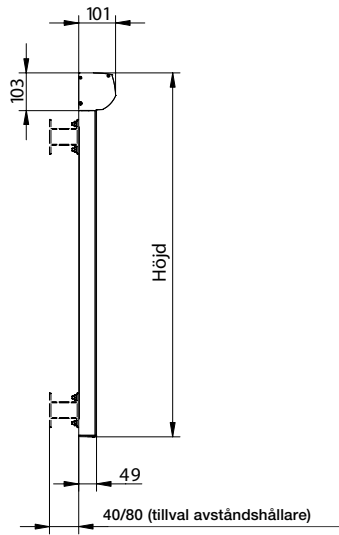

Skruvskena (standard)

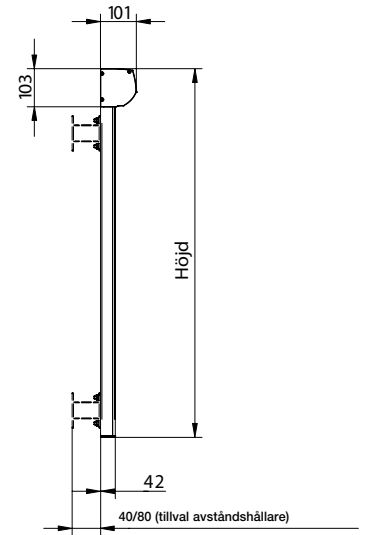

Snäppskena

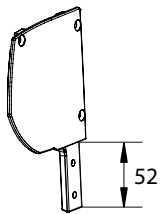

Gavel

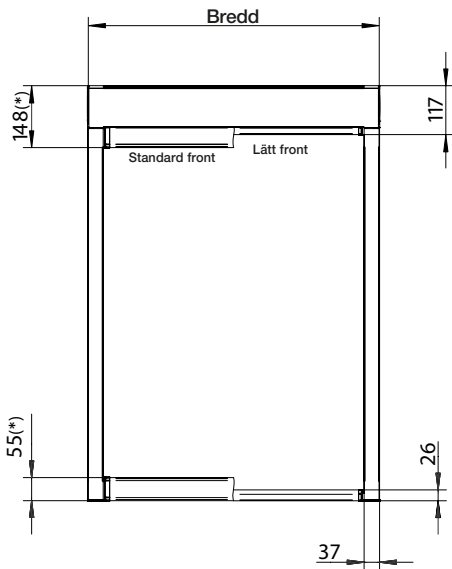

Frontvy 4K

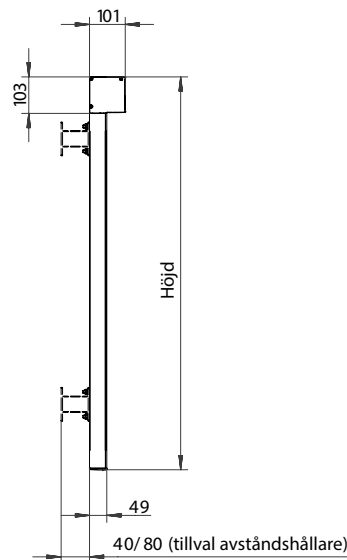

Skruvskena (standard)

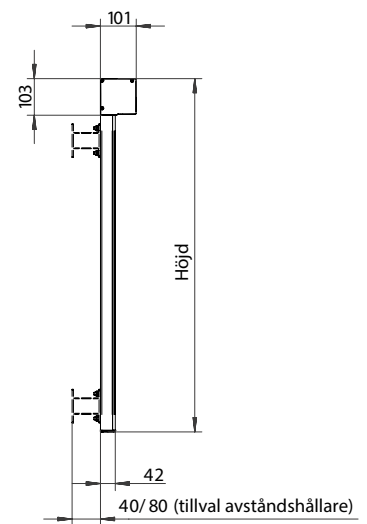

Snäppskena

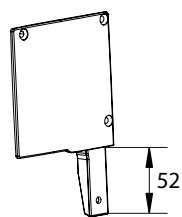

Gavel 4K

Z460 4K Solcell

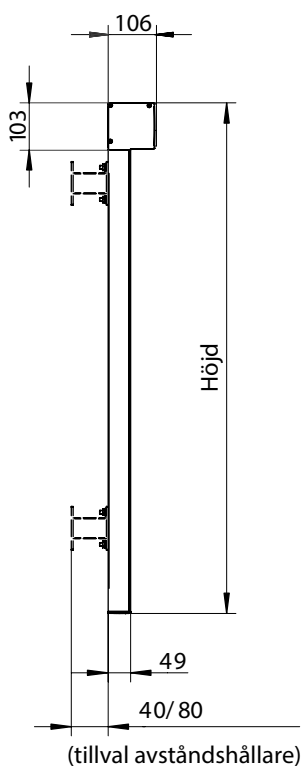
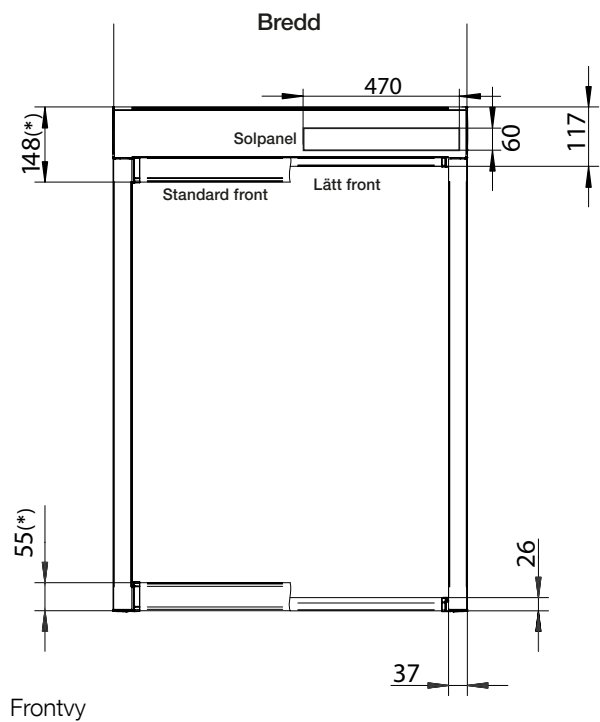

Skruvskena (standard)

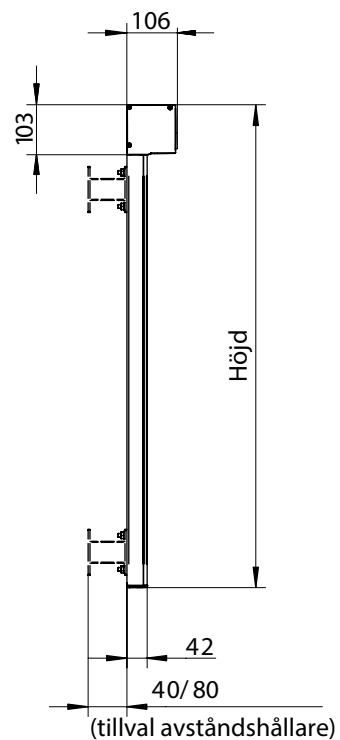

Snäppskena

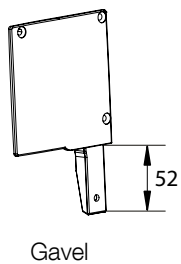

Gavel

Z560

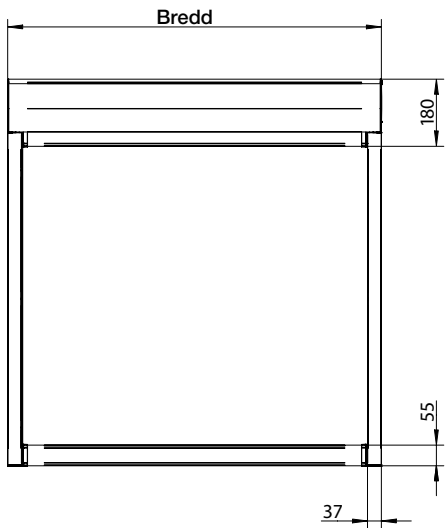

Frontvy

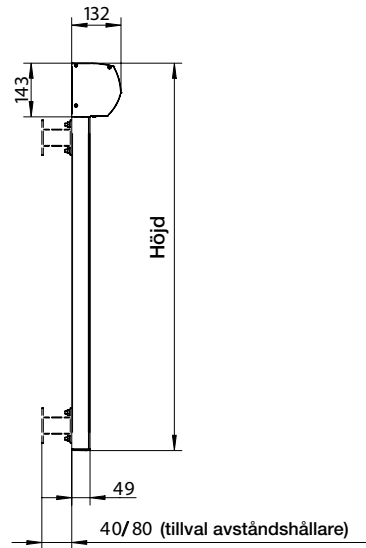

Sidovy

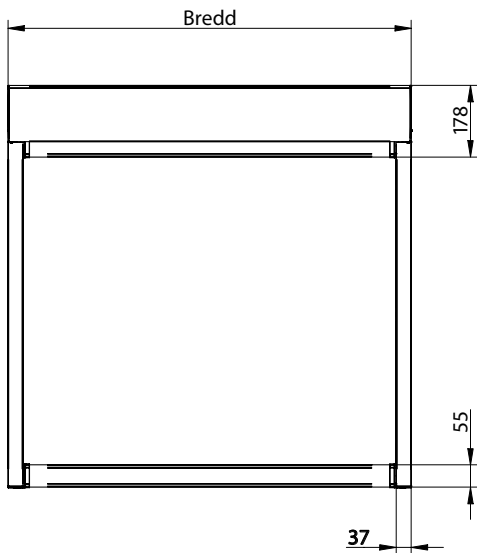
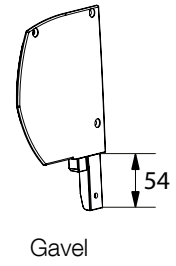

Frontvy 4K

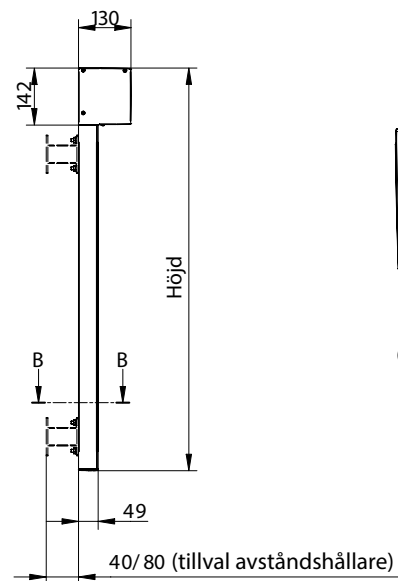

Sidovy 4K

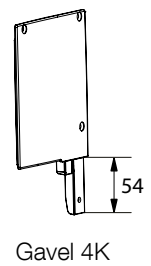

Avståndshållare Z460 & Z560

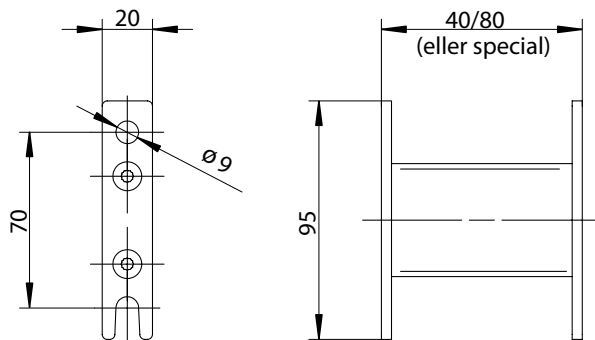

Avståndshållare (tillval)

Avståndshållare (a) / skruv (b)
centrum från Zip Screenens ytterkant.

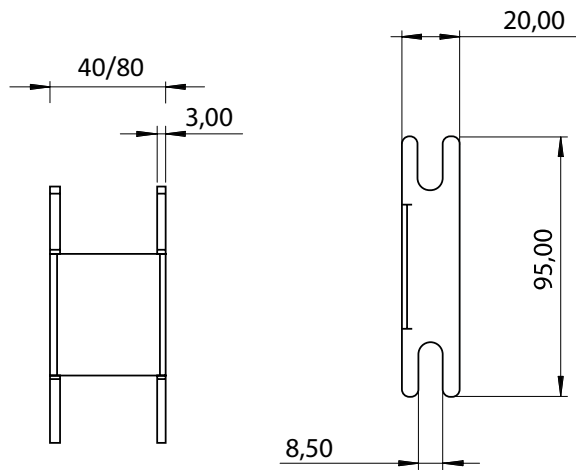
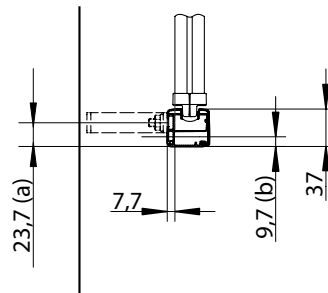

Avståndshållare Basic (tillval)

